

Termotec



Ручные радиаторные клапаны

Радиаторные клапаны с ручным регулированием и возможностью модернизации



Engineering
GREAT Solutions

Termotec

Радиаторный клапан Termotec с ручным регулированием и возможностью модернизации применяется в напорных системах водяного отопления, гравитационных системах теплоснабжения или в системах парового отопления низкого давления.



Ключевые особенности

- > **Невыдвижной штوك**
- > **Возможность модификации в термостатический клапан**

Описание

Радиаторные клапаны Termotec с ручным регулированием и возможностью модернизации снабжены рукояткой из белого пластика RAL 9016.

Корпус выполнен из никелированной бронзы. Конструктивные размеры - согласно DIN EN 215 серия F. Невыдвижной штук снабжен двойным кольцевым уплотнением из каучука EPDM.

Радиаторный клапан может быть переделан в термостатический клапан посредством замены вставки Termotec на термостатическую вставку, см. Дополнительное оборудование. По желанию заказчика ему предоставляется специальный инструмент, при помощи которого данную замену можно осуществить под давлением теплоносителя в трубопроводе. Возможно присоединение непосредственно к трубам с резьбой или к медным и тонкостенным

стальным трубам при помощи компрессионного фитинга. Для радиаторных клапанов Termotec рекомендуется использовать только соответствующие оригинальные компрессионные фитинги IMI Heimeier (например, 15 TNE).

Допустимая рабочая температура ТВ 120°C.
Допустимое рабочее давление РВ 10 бар, пар низкого давления 110°C/0,5 бар.

Конструкция

Termotec

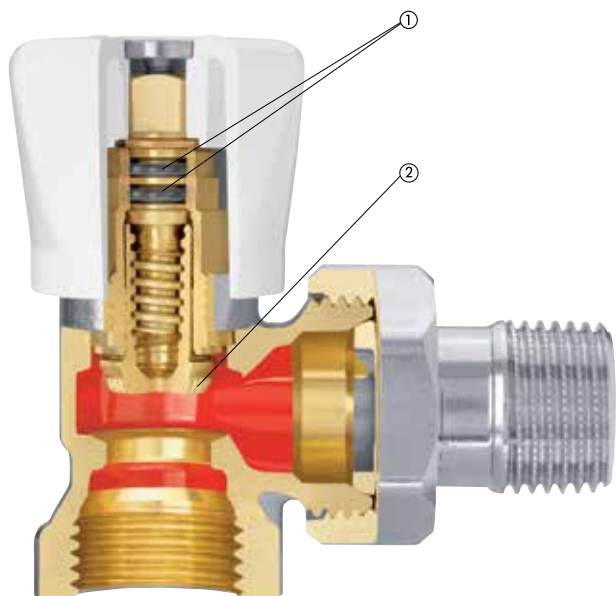

1. Двойное кольцевое уплотнение
2. Регулирующий конус

Применение

Радиаторный клапан Termotec с ручным регулированием и возможностью модернизации применяется в напорных системах водяного отопления, гравитационных системах теплоснабжения или в системах парового отопления низкого давления. Благодаря наличию угловых и проходных моделей DN 15 и DN 20, радиаторный клапан с ручным регулированием находит самое широкое применение.

Примечание

Во избежание повреждения и накипеобразования в системах водяного отопления состав теплоносителя должен соответствовать предписанию 2035 Союза немецких инженеров (VDI).

Для промышленных и магистральных энергосистем необходимо учитывать инструкцию 1466 VdTÜV (Союза работников технического надзора) и инструкцию 5/15 AGFW (Объединения "Централизованное теплоснабжение"). Содержащиеся в теплоносителе минеральные масла и/или смазочные вещества, в состав которых входят минеральные масла, приводят к значительному набуханию уплотнений из каучука EPDM и в большинстве случаев к выходу их из строя.

При использовании безнитритовых антифризов и антикоррозионных составов на основе этиленгликоля необходимо обратить особое внимание на соответствующие данные, содержащиеся в документации производителя, и, в частности, на информацию о концентрации и специфических добавках.

Варианты применения

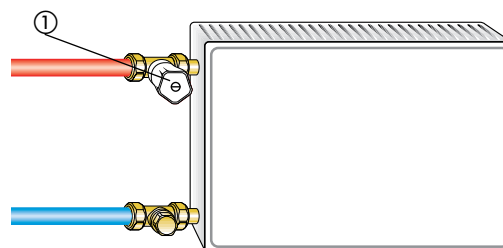

1) Termotec

Технические характеристики

Диаграмма от DN 15 (1/2") до DN 20 (3/4")

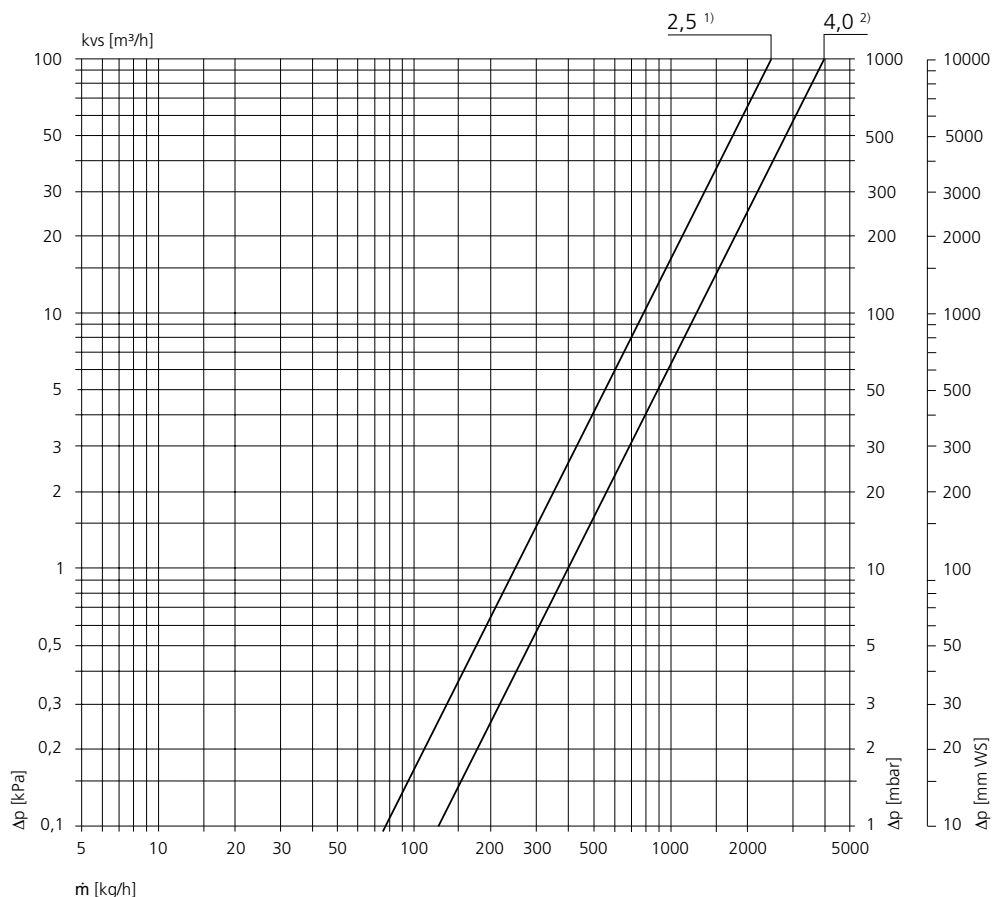

1) Проходная модель

2) Угловая модель

Артикулы изделий

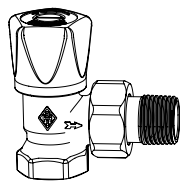

Угловая модель

DN		Kvs	№ изделия
15	(1/2")	4,0	0161-02.000
20	(3/4")	4,0	0161-03.000

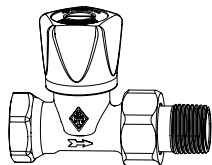

Проходная модель

DN		Kvs	№ изделия
15	(1/2")	2,5	0162-02.000
20	(3/4")	2,5	0162-03.000

Дополнительное оборудование

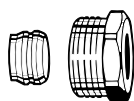

Компрессионный фитинг

для медных и стальных тонкостенных труб.
Соединение с внутренней резьбой Rp 3/8-Rp 3/4.
Уплотнение металл-металл.
Никелированная латунь.
При толщине стенки трубы 0,8 – 1 мм необходимо использовать опорные втулки. Соблюдайте рекомендации изготовителя труб.

Ø трубы	Длина DN	№ изделия
12	10 (3/8")	2201-12.351
15	15 (1/2")	2201-15.351
16	15 (1/2")	2201-16.351
18	20 (3/4")	2201-18.351



Опорная втулка

Для медных или стальных тонкостенных труб с толщиной стенки 1 мм.
Латунь.

Ø трубы	L	№ изделия
12	25,0	1300-12.170
15	26,0	1300-15.170
16	26,3	1300-16.170
18	26,8	1300-18.170

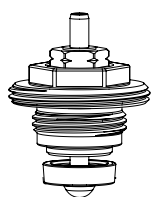

Термостатическая вставка

для модификации клапана Termotec.
По желанию заказчика предоставляется специальный инструмент, при помощи которого данную замену можно осуществить под давление в трубопроводе.

Длина DN	№ изделия	
15, 20	(1/2", 3/4")	0162-03.300

Размеры

Конструктивные размеры - согласно DIN EN 215 серия F

Угловая модель

Проходная модель

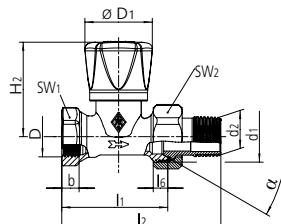
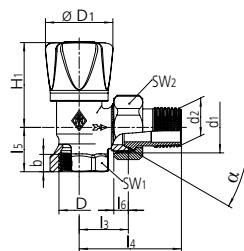

DN	D	b	d ₁	d ₂	l ₁	l ₂	l ₃	l ₄	l ₅	l ₆	SW ₁ / min.	H ₁	H ₂	D ₁
15	Rp1/2	9	G3/4	R1/2	55	82	26	53	23	7	27 / 30	44	49	36
20	Rp3/4	10	G1	R3/4	65	98	30	63	26	8	32 / 37	44	49	36

SW = Размер гаечного ключа

$\alpha = 60^\circ (\pm 1^\circ)$

Ассортимент, тексты, фотографии, графики и диаграммы могут быть изменены компанией IMI Hydronic Engineering без предварительного уведомления и объяснения причин.
Дополнительную информацию о компании и продукции Вы можете найти на сайте www.imi-hydronic.com.